

B.F.Zajac: Wytrzymałość Materiałów, statyka, rama 1.

Dla podanych konstrukcji narysować wykresy sił przekrojowych MQN, kształt, strona i znaki:

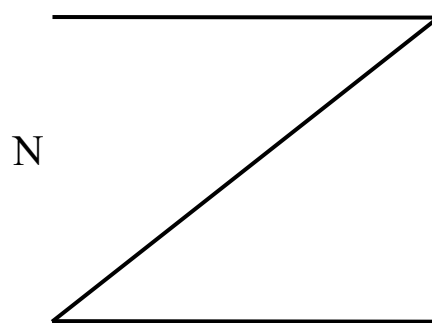
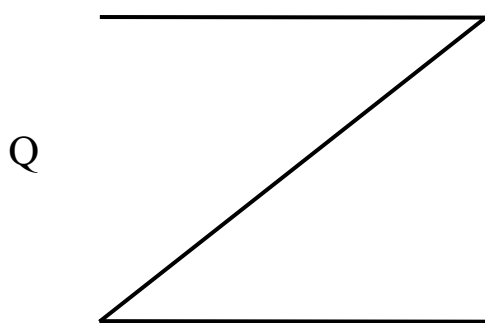
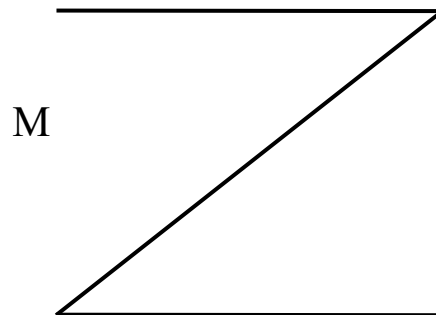
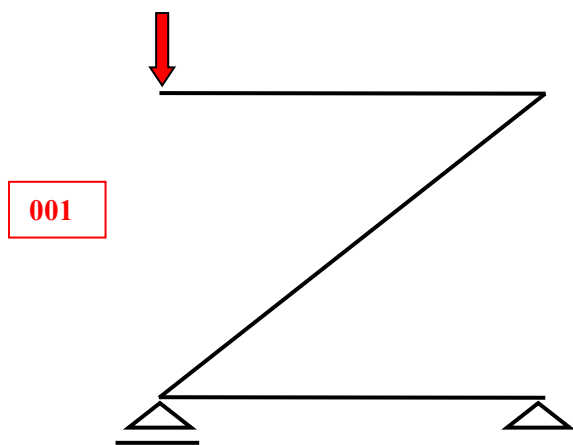

B.F.Zajac: Wytrzymałość Materiałów, statyka, rama 1.

Dla podanych konstrukcji narysować wykresy sił przekrojowych MQN, kształt, strona i znaki:

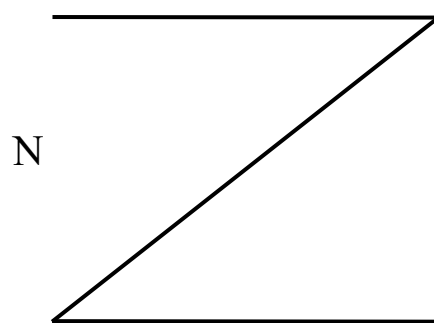
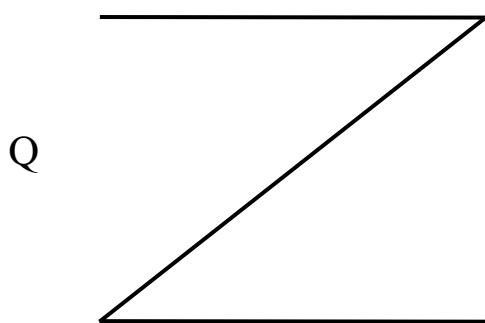
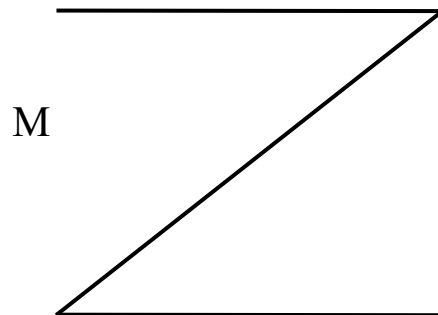
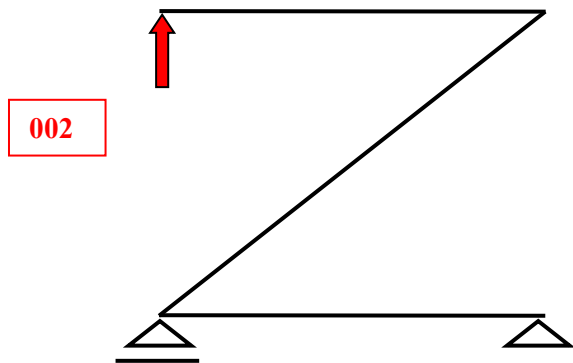

Dla podanych konstrukcji narysować wykresy sił przekrojowych MQN, kształt, strona i znaki:

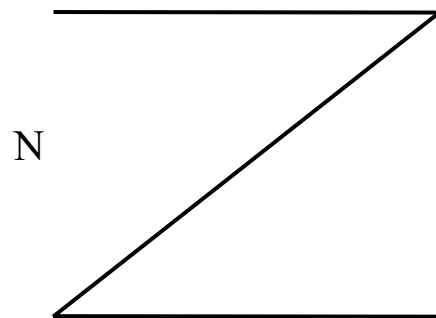
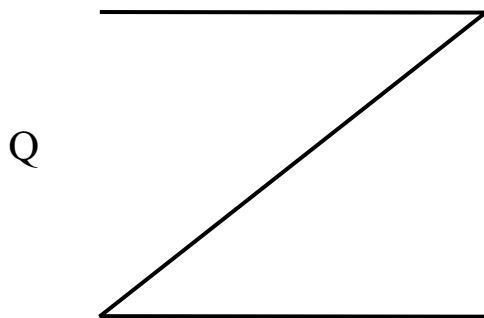
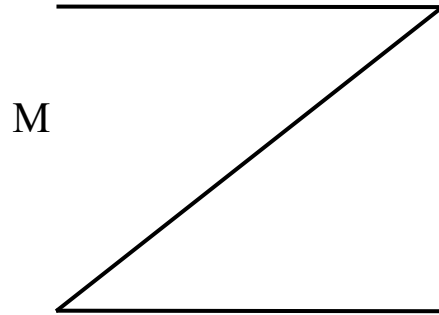
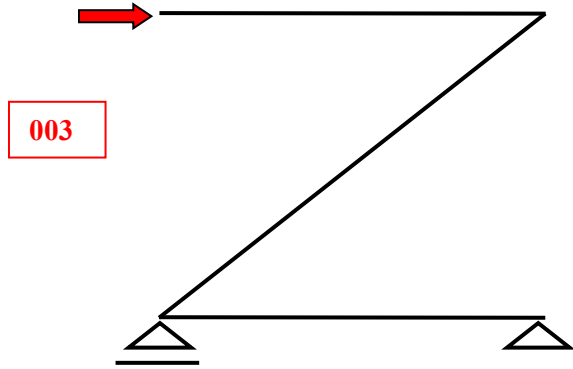

Dla podanych konstrukcji narysować wykresy sił przekrojowych MQN, kształt, strona i znaki:

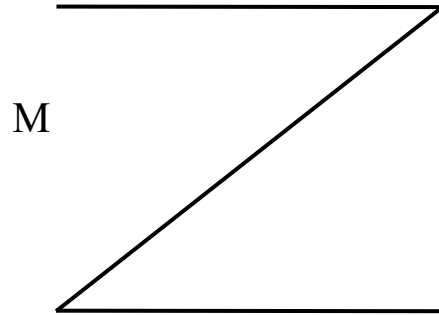
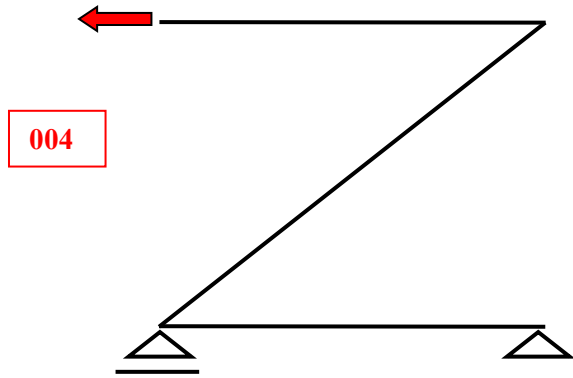

M

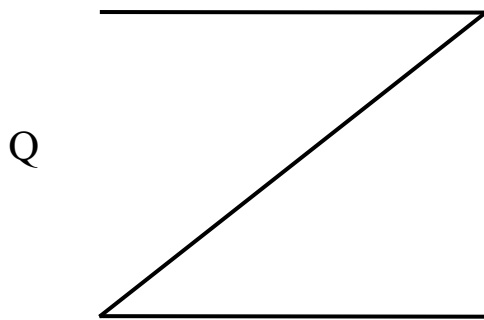

Q

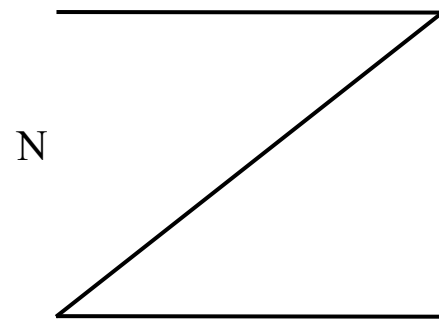

N

Dla podanych konstrukcji narysować wykresy sił przekrojowych MQN, kształt, strona i znaki:

005

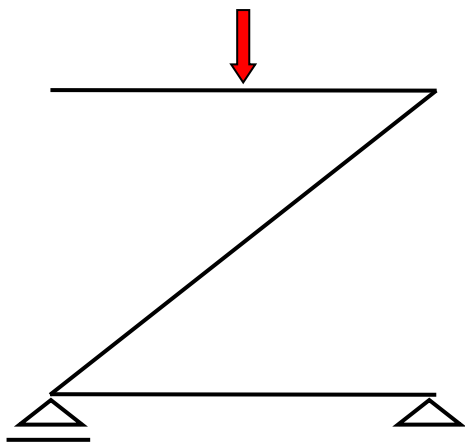

M

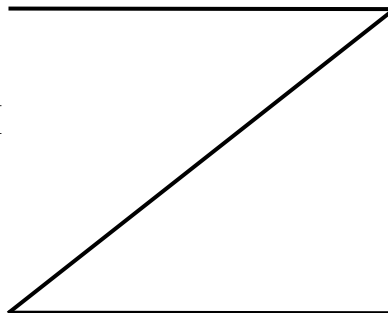

Q

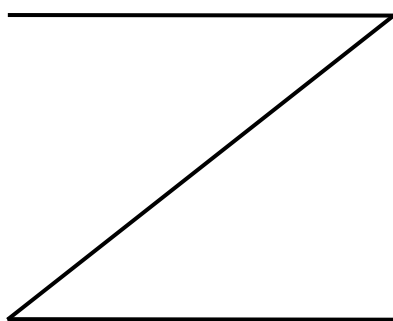

N

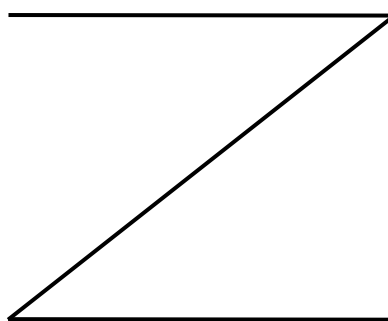

Dla podanych konstrukcji narysować wykresy sił przekrojowych MQN, kształt, strona i znaki:

006

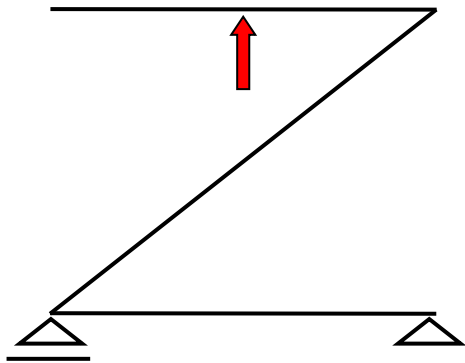

M

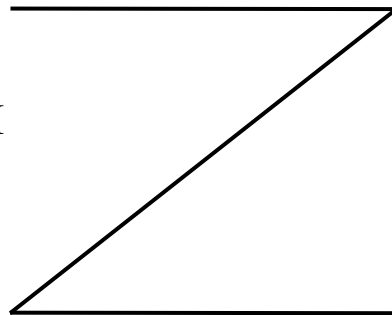

Q

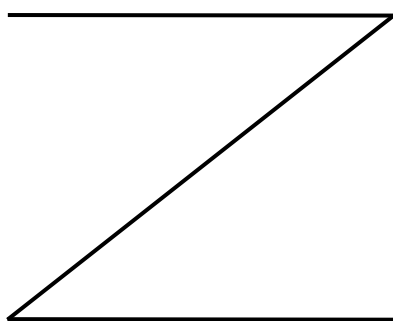

N

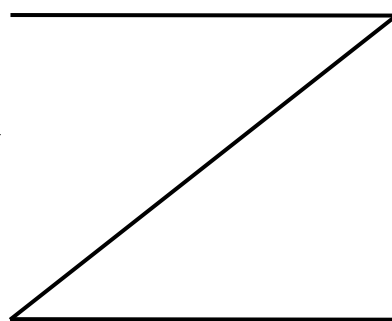

Dla podanych konstrukcji narysować wykresy sił przekrojowych MQN, kształt, strona i znaki:

007

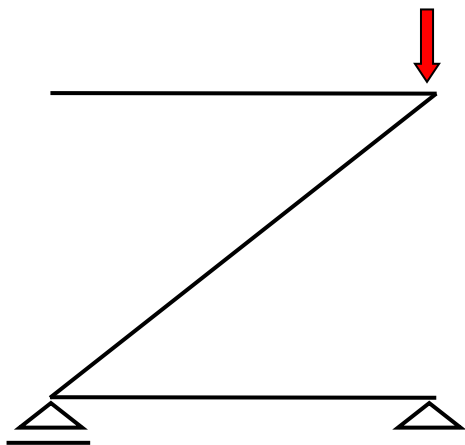

M

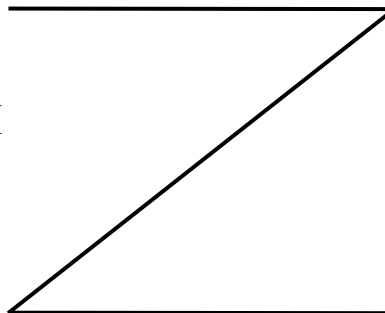

Q

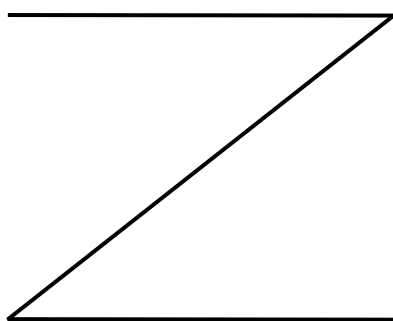

N

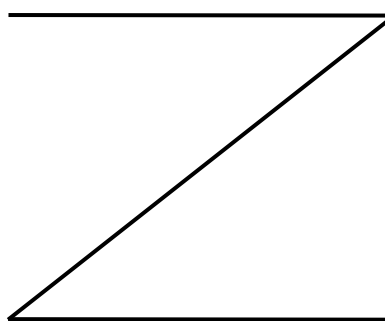

Dla podanych konstrukcji narysować wykresy sił przekrojowych MQN, kształt, strona i znaki:

008

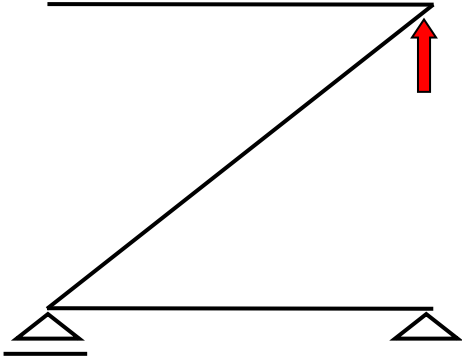

M

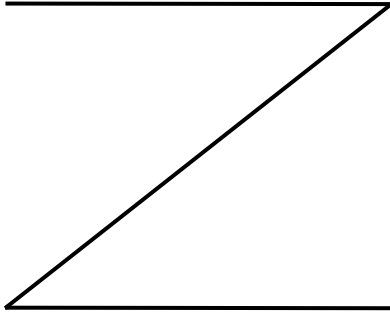

Q

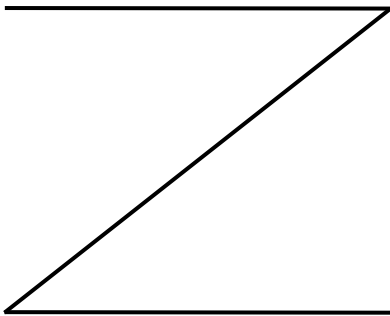

N

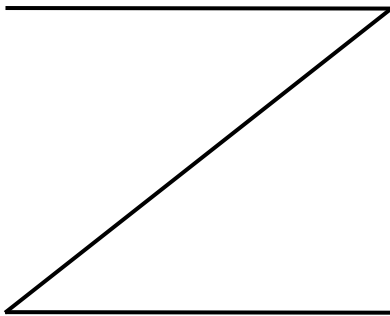

Dla podanych konstrukcji narysować wykresy sił przekrojowych MQN, kształt, strona i znaki:

009

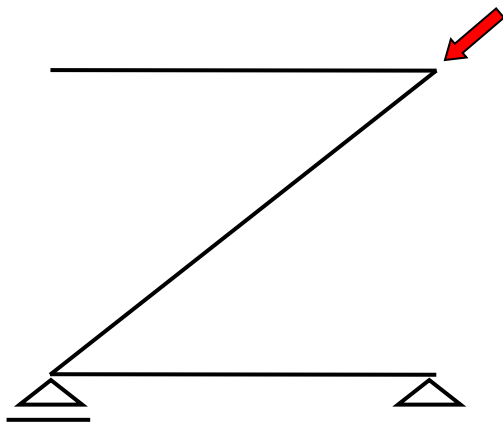

M

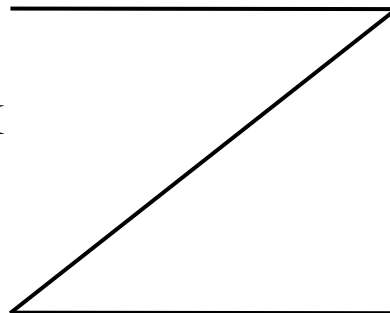

Q

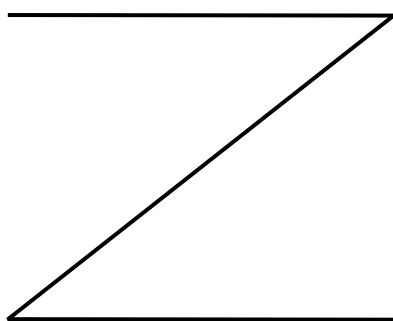

N

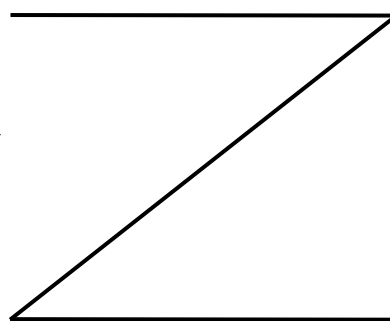

Dla podanych konstrukcji narysować wykresy sił przekrojowych MQN, kształt, strona i znaki:

010

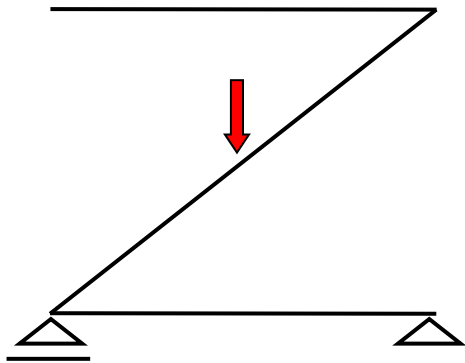

M

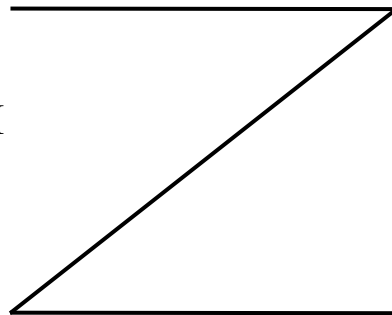

Q

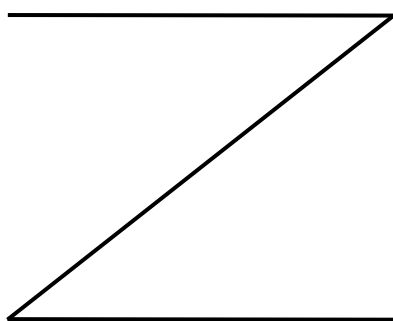

N

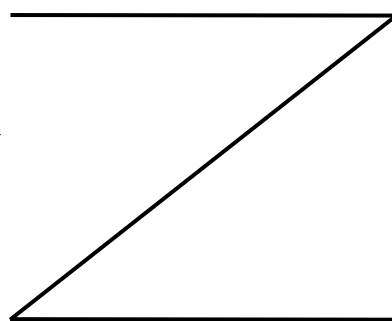

Dla podanych konstrukcji narysować wykresy sił przekrojowych MQN, kształt, strona i znaki:

011

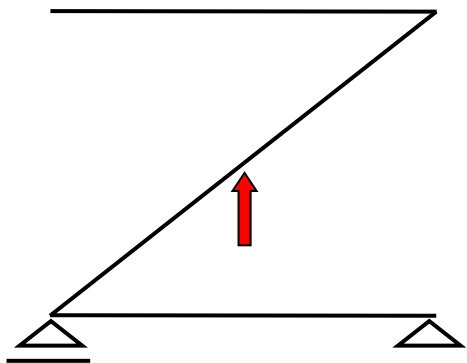

M

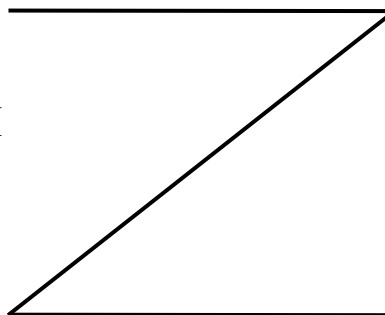

Q

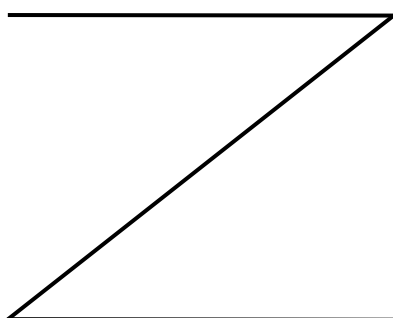

N

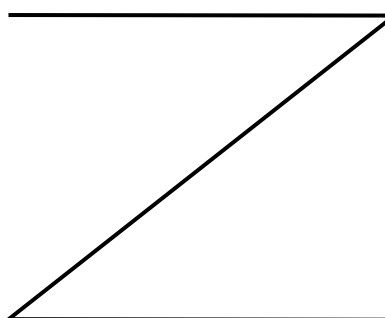

Dla podanych konstrukcji narysować wykresy sił przekrojowych MQN, kształt, strona i znaki:

012

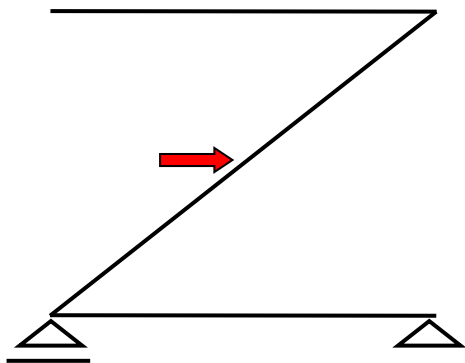

M

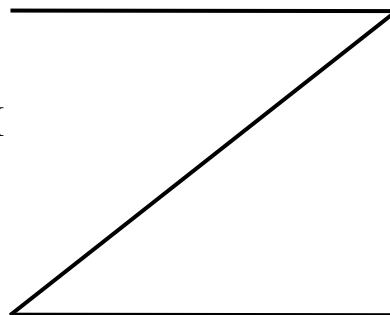

Q

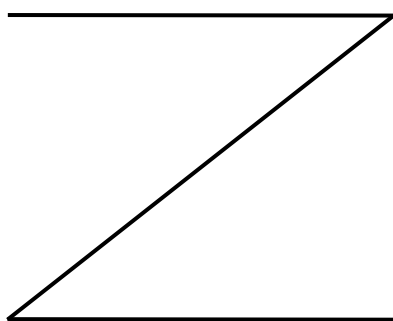

N

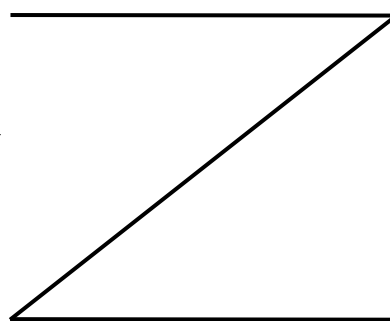

Dla podanych konstrukcji narysować wykresy sił przekrojowych MQN, kształt, strona i znaki:

013

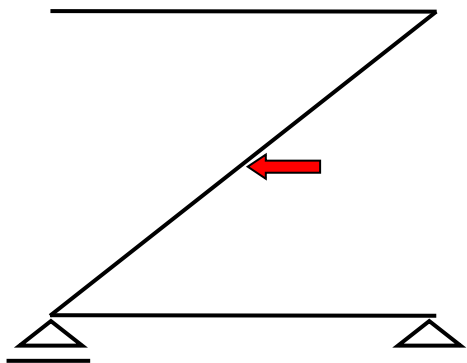

M

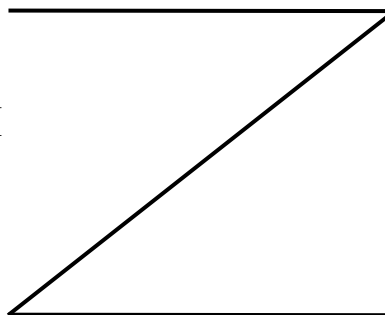

Q

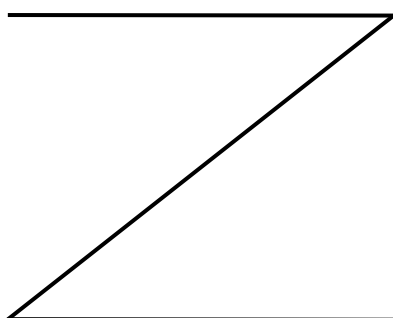

N

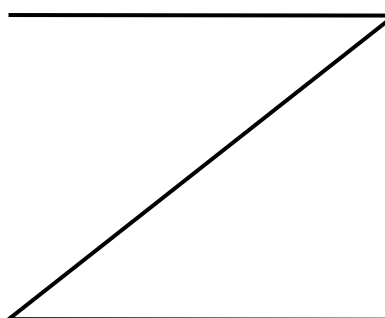

Dla podanych konstrukcji narysować wykresy sił przekrojowych MQN, kształt, strona i znaki:

014

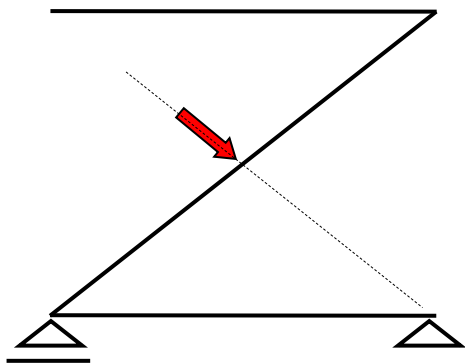

M

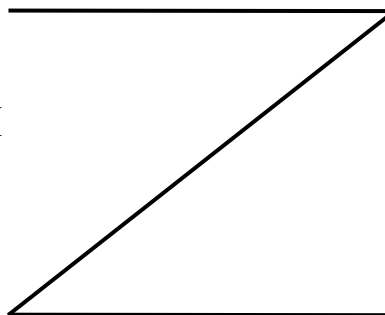

Q

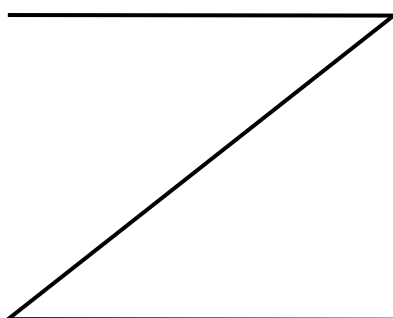

N

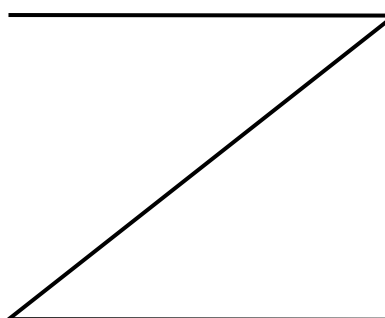

Dla podanych konstrukcji narysować wykresy sił przekrojowych MQN, kształt, strona i znaki:

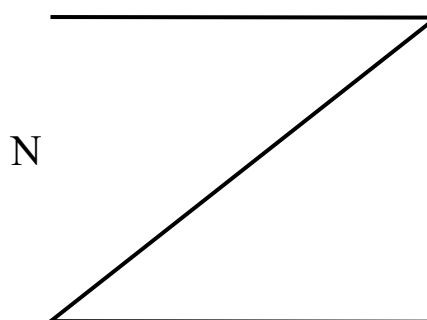
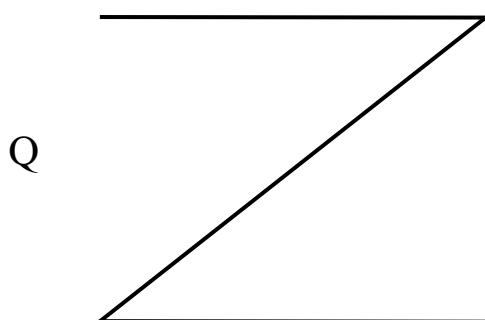
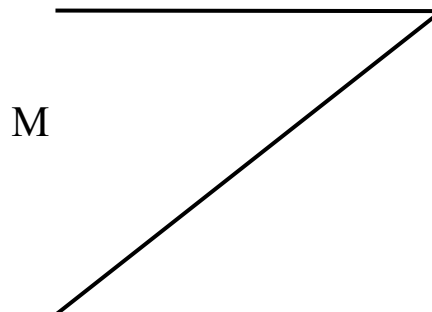
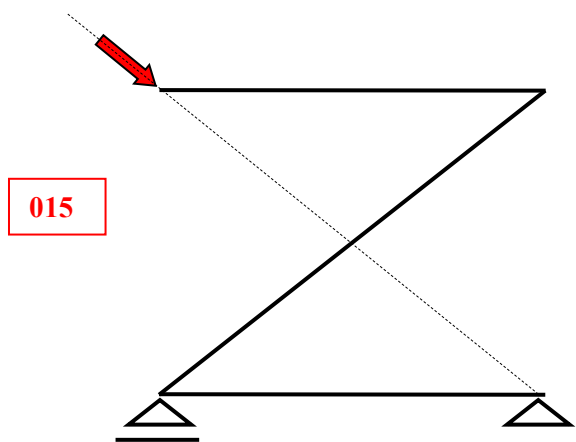

Dla podanych konstrukcji narysować wykresy sił przekrojowych MQN, kształt, strona i znaki:

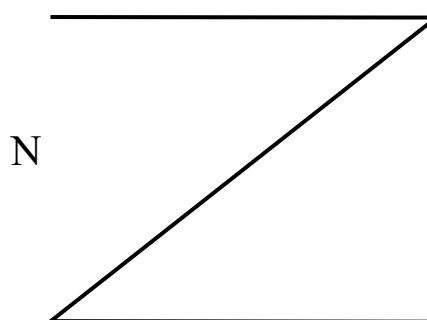
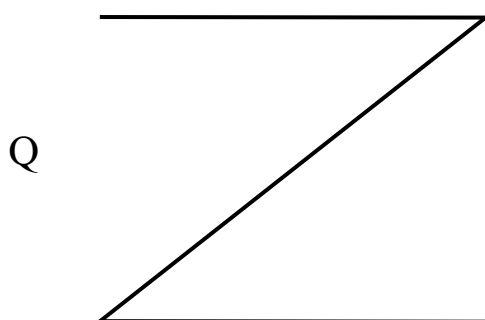
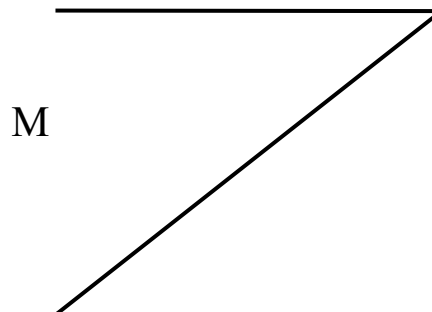
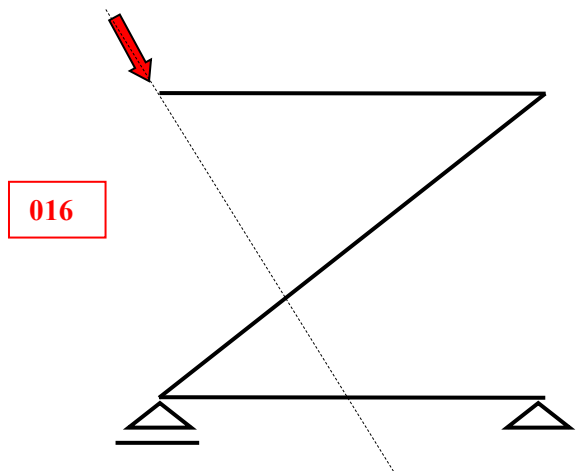

Dla podanych konstrukcji narysować wykresy sił przekrojowych MQN, kształt, strona i znaki:

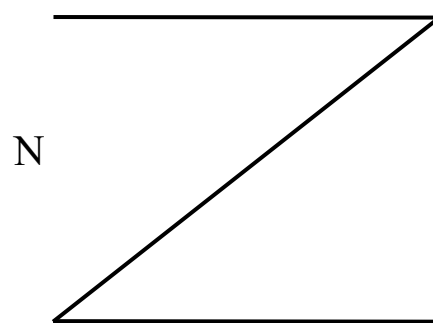
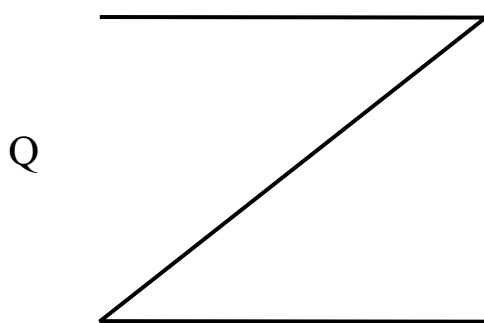
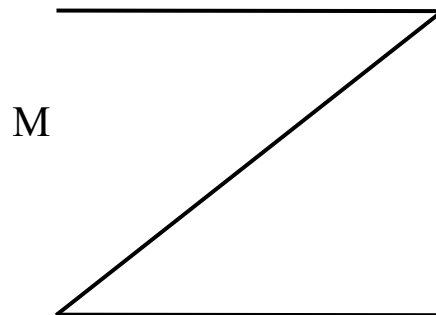
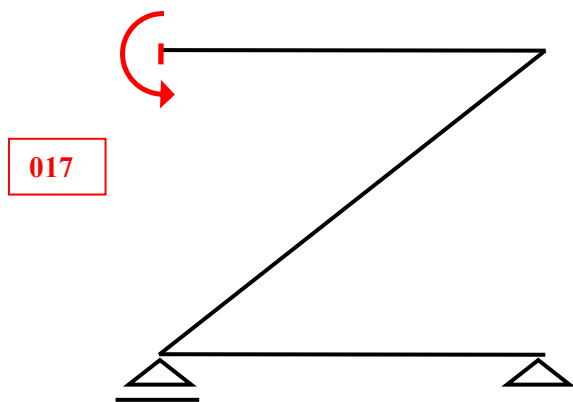

B.F.Zajac: Wytrzymałość Materiałów, statyka, rama 1.

Dla podanych konstrukcji narysować wykresy sił przekrojowych MQN, kształt, strona i znaki:

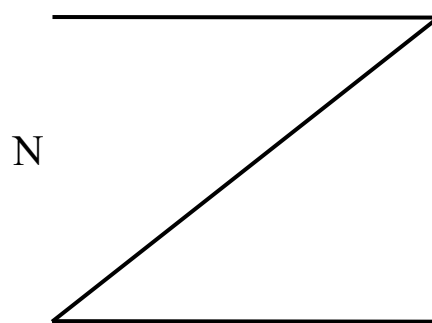
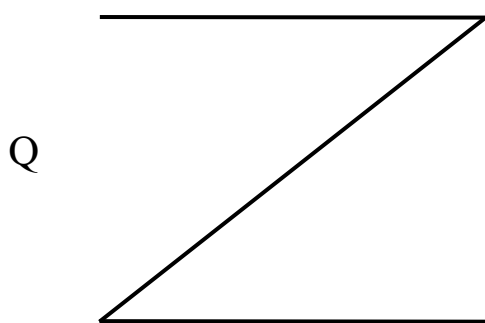
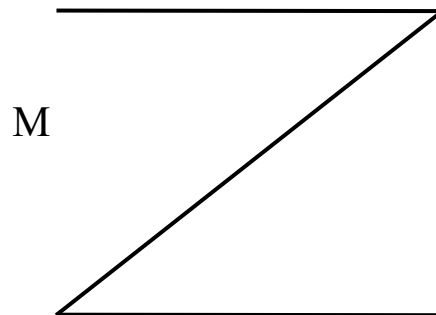
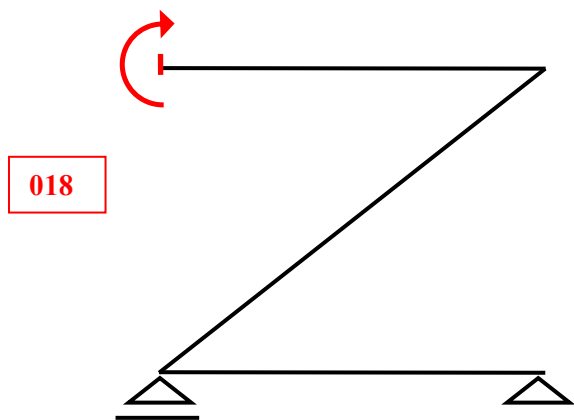

Dla podanych konstrukcji narysować wykresy sił przekrojowych MQN, kształt, strona i znaki:

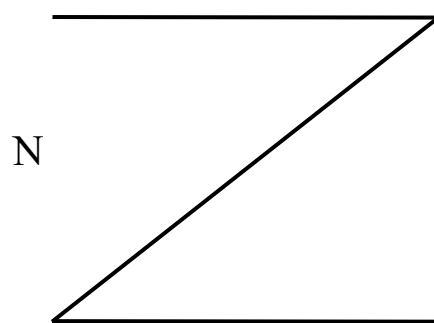
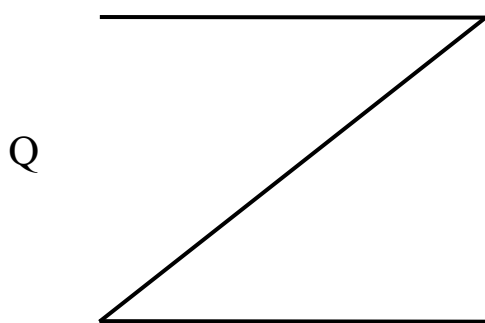
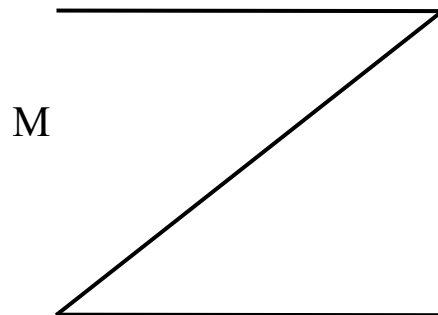
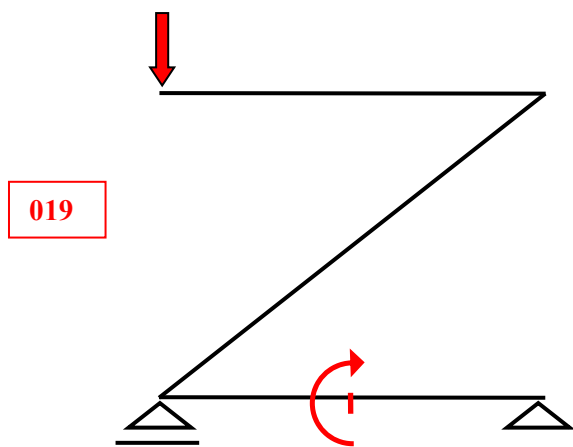

B.F.Zajac: Wytrzymałość Materiałów, statyka, rama 1.

Dla podanych konstrukcji narysować wykresy sił przekrojowych MQN, kształt, strona i znaki:

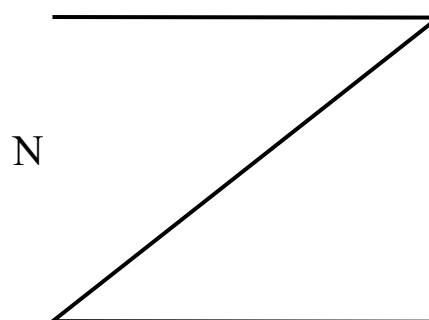
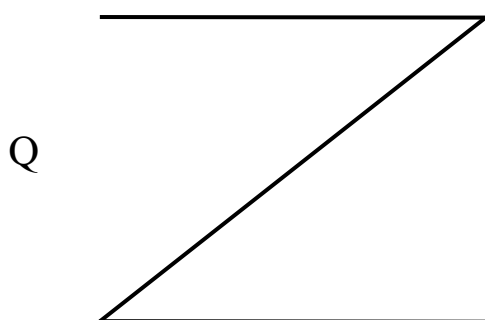
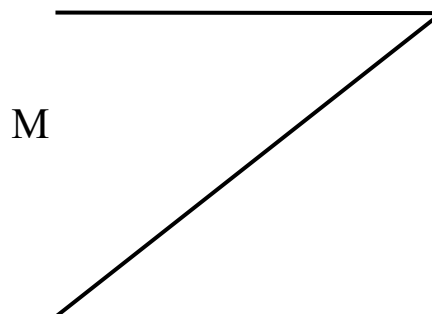
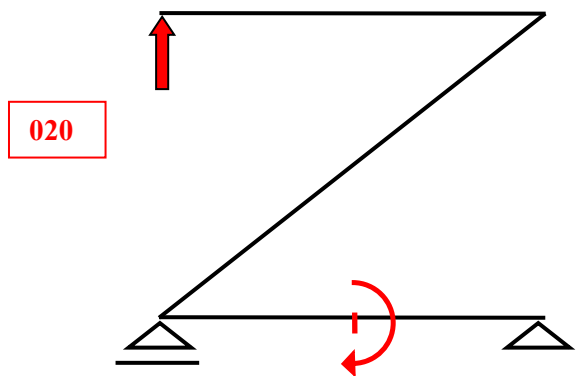

B.F.Zajac: Wytrzymałość Materiałów, statyka, rama 1.

Dla podanych konstrukcji narysować wykresy sił przekrojowych MQN, kształt, strona i znaki:

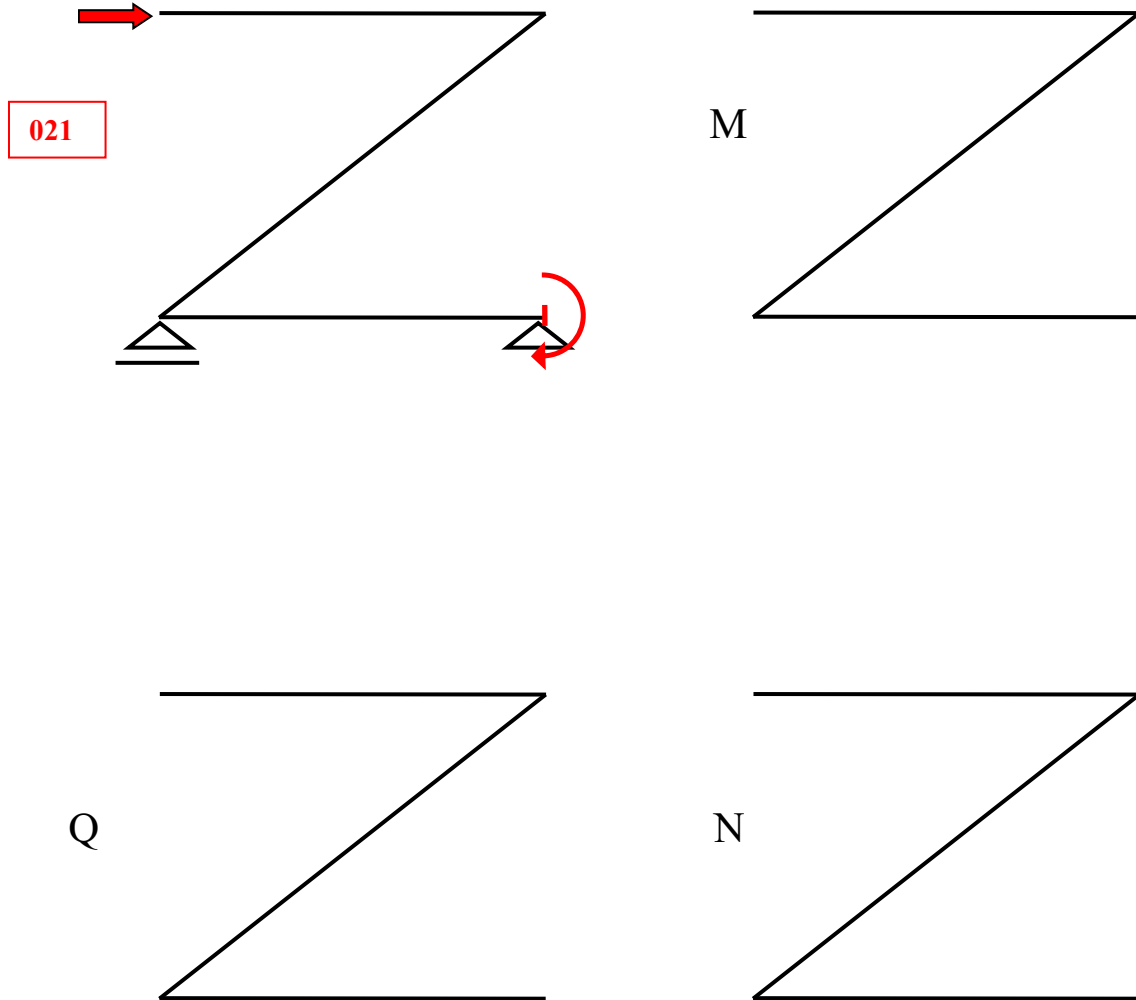

B.F.Zajac: Wytrzymałość Materiałów, statyka, rama 1.

Dla podanych konstrukcji narysować wykresy sił przekrojowych MQN, kształt, strona i znaki:

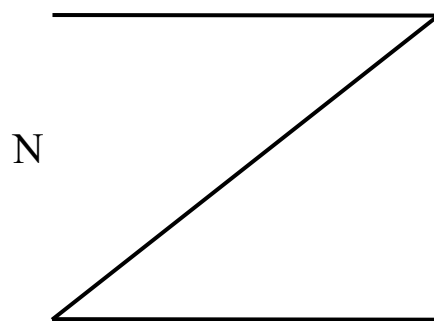
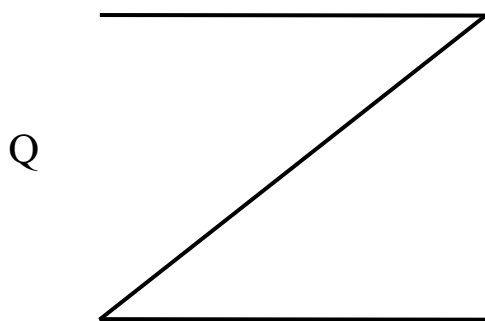
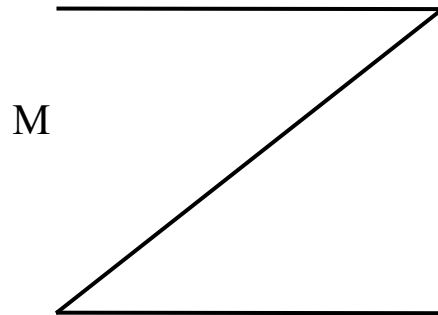
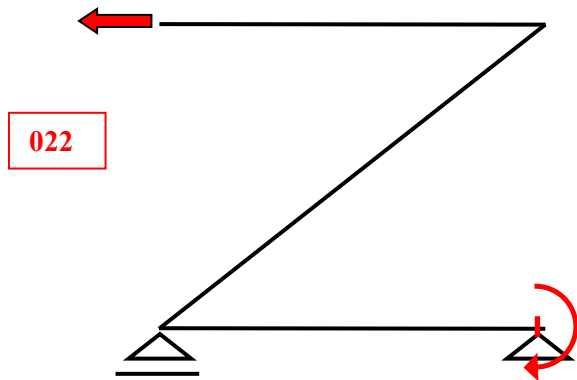

Dla podanych konstrukcji narysować wykresy sił przekrojowych MQN, kształt, strona i znaki:

023

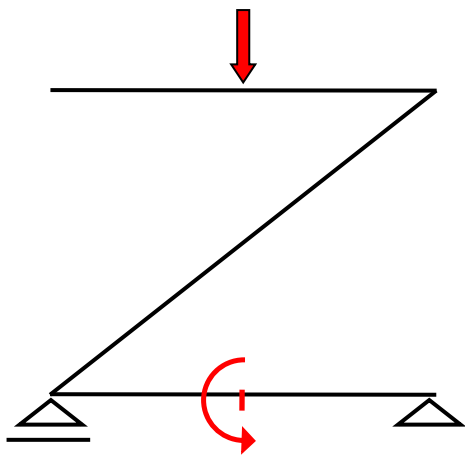

M

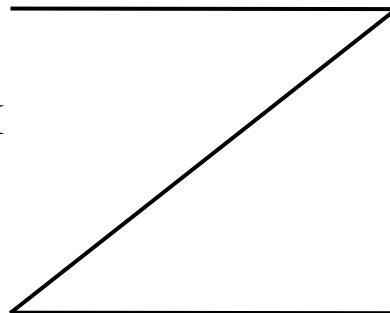

Q

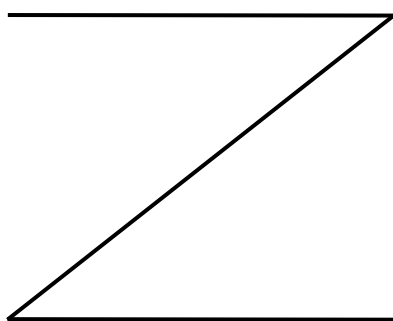

N

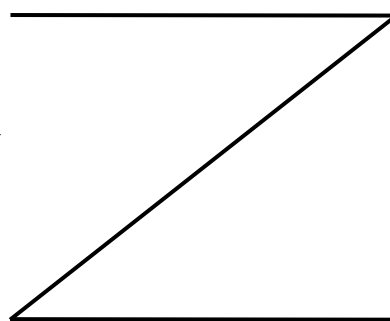

Dla podanych konstrukcji narysować wykresy sił przekrojowych MQN, kształt, strona i znaki:

024

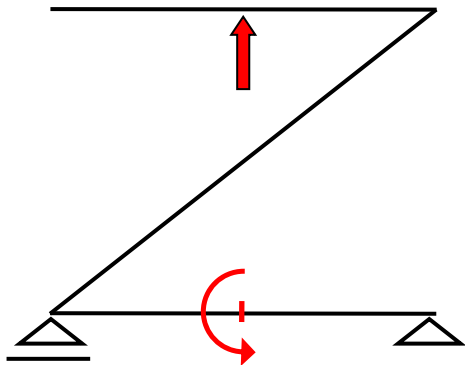

M

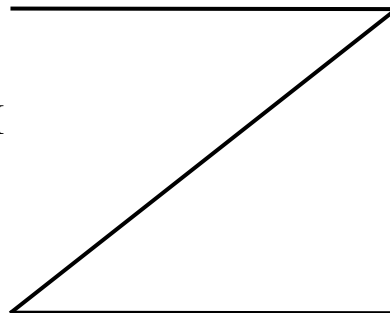

Q

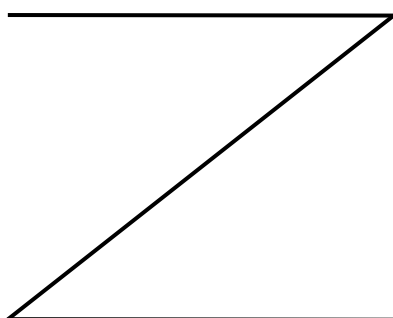

N

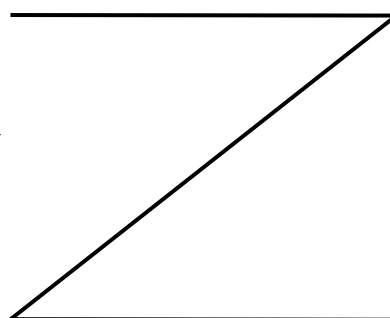

Dla podanych konstrukcji narysować wykresy sił przekrojowych MQN, kształt, strona i znaki:

025

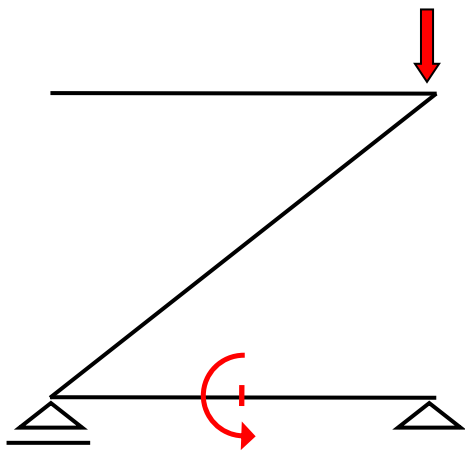

M

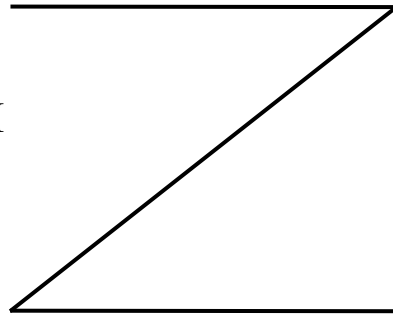

Q

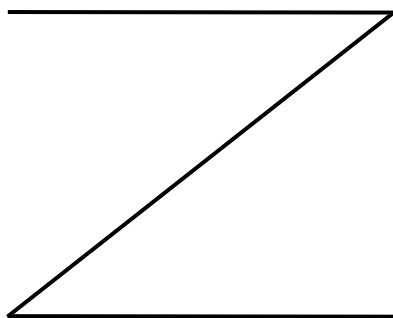

N

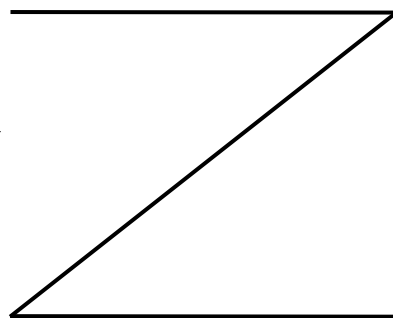

Dla podanych konstrukcji narysować wykresy sił przekrojowych MQN, kształt, strona i znaki:

026

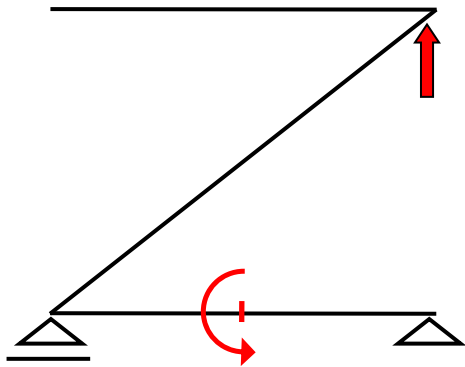

M

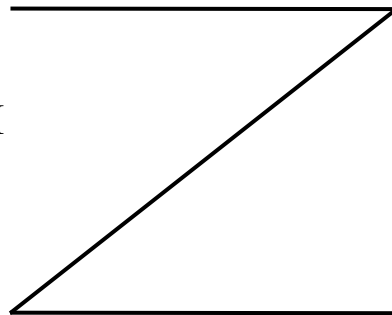

Q

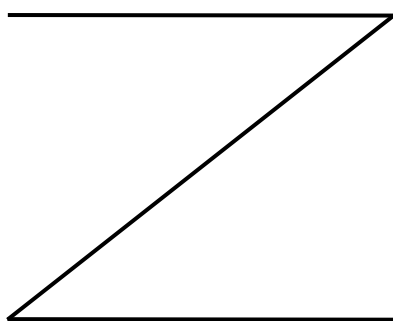

N

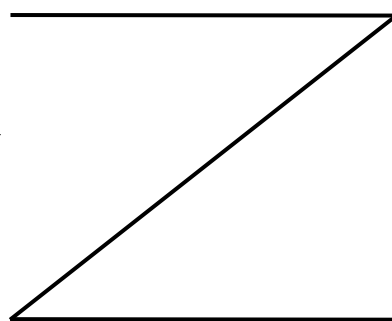

Dla podanych konstrukcji narysować wykresy sił przekrojowych MQN, kształt, strona i znaki:

027

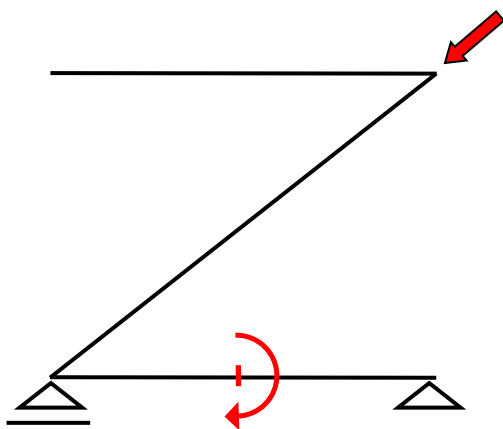

M

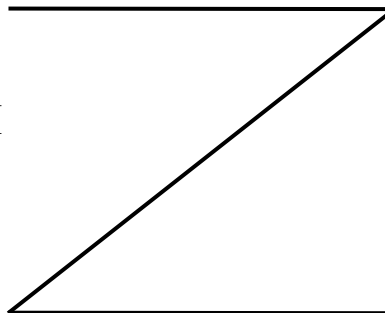

Q

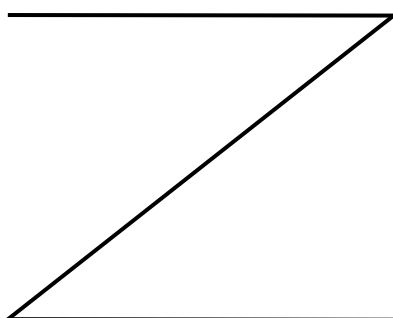

N

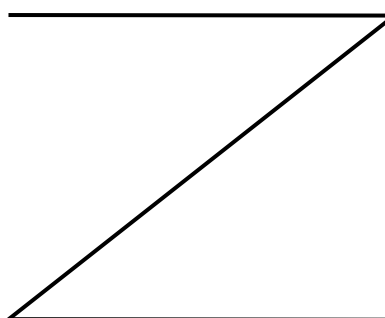

Dla podanych konstrukcji narysować wykresy sił przekrojowych MQN, kształt, strona i znaki:

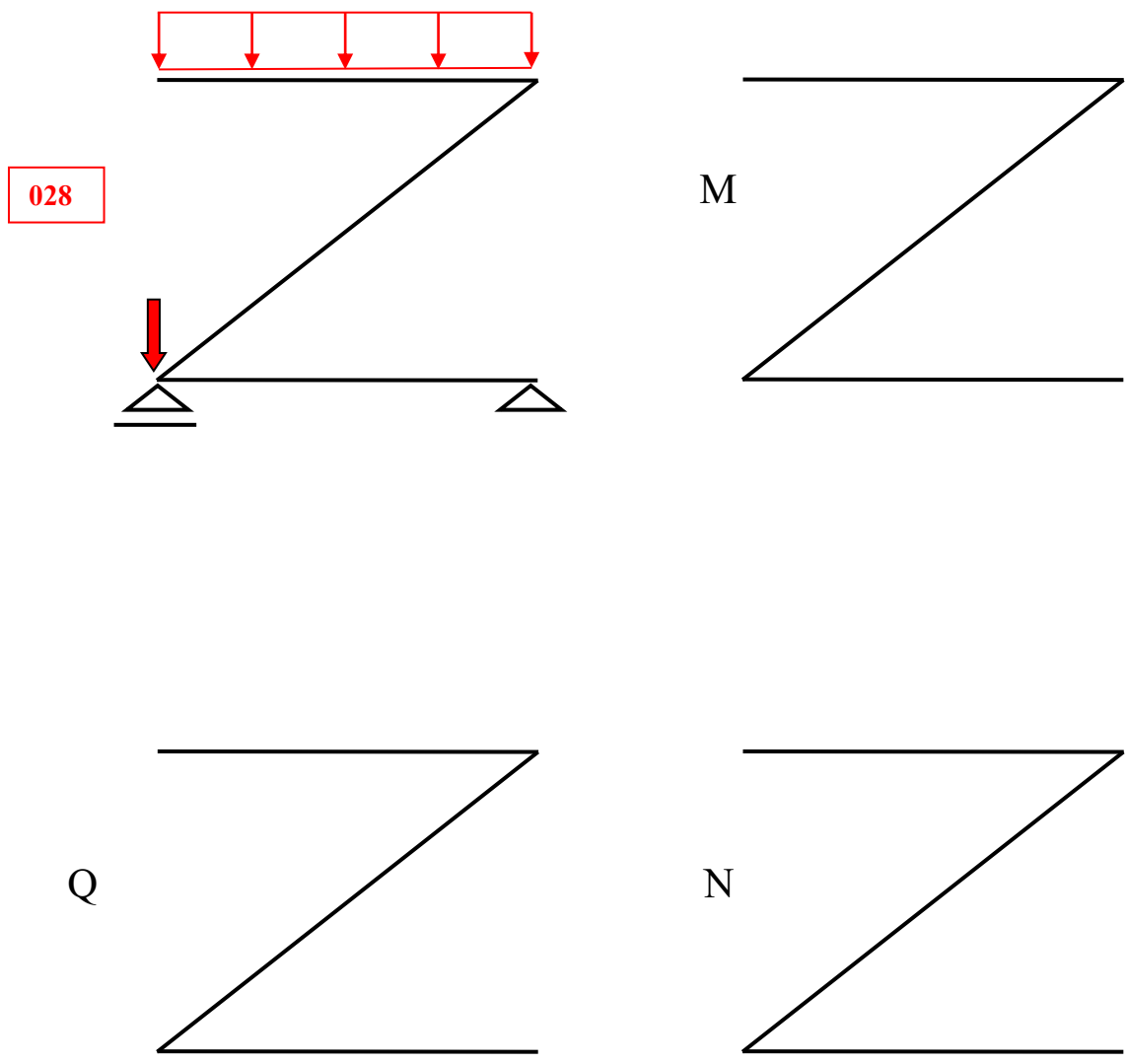

Dla podanych konstrukcji narysować wykresy sił przekrojowych MQN, kształt, strona i znaki:

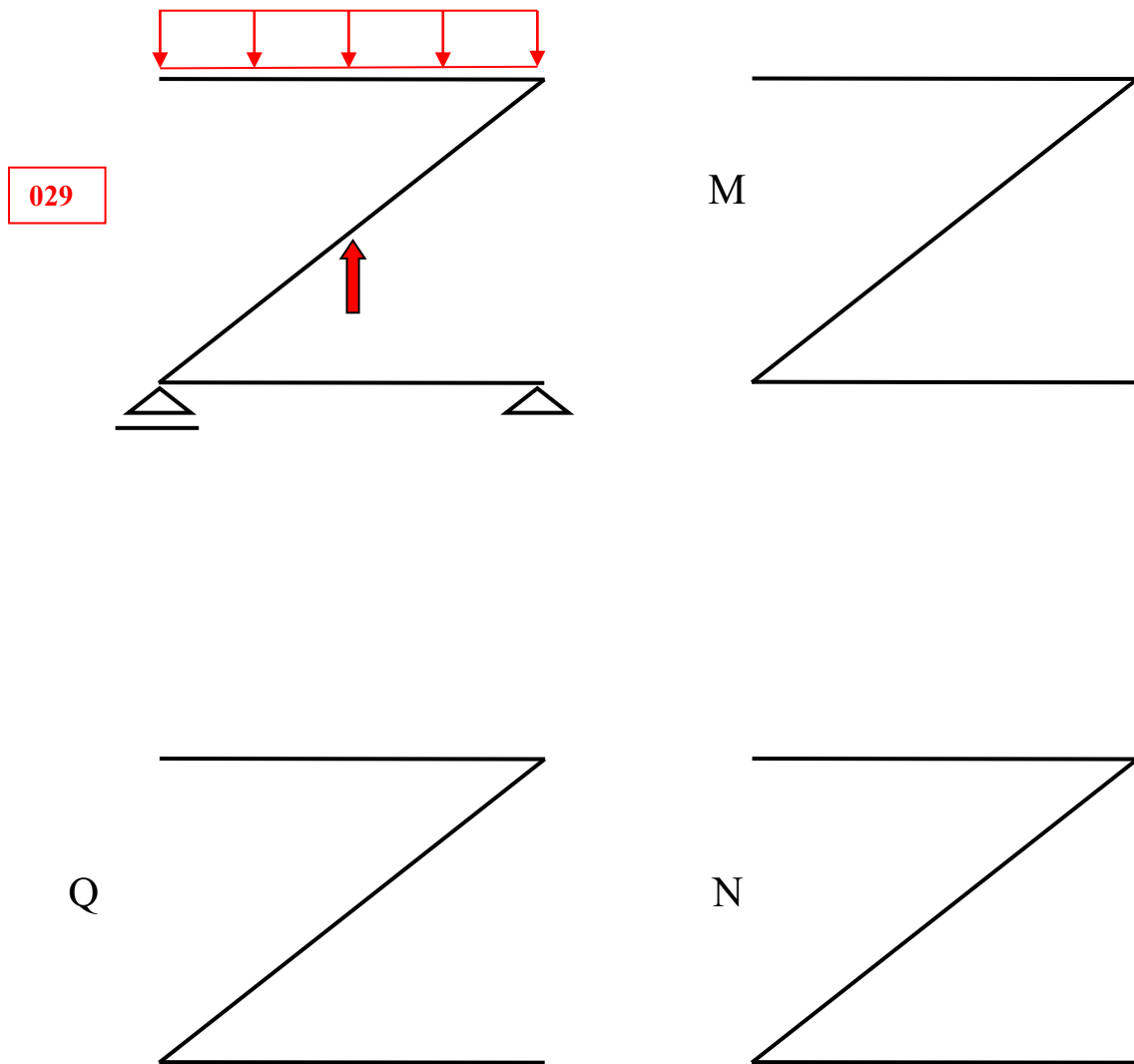

Dla podanych konstrukcji narysować wykresy sił przekrojowych MQN, kształt, strona i znaki:

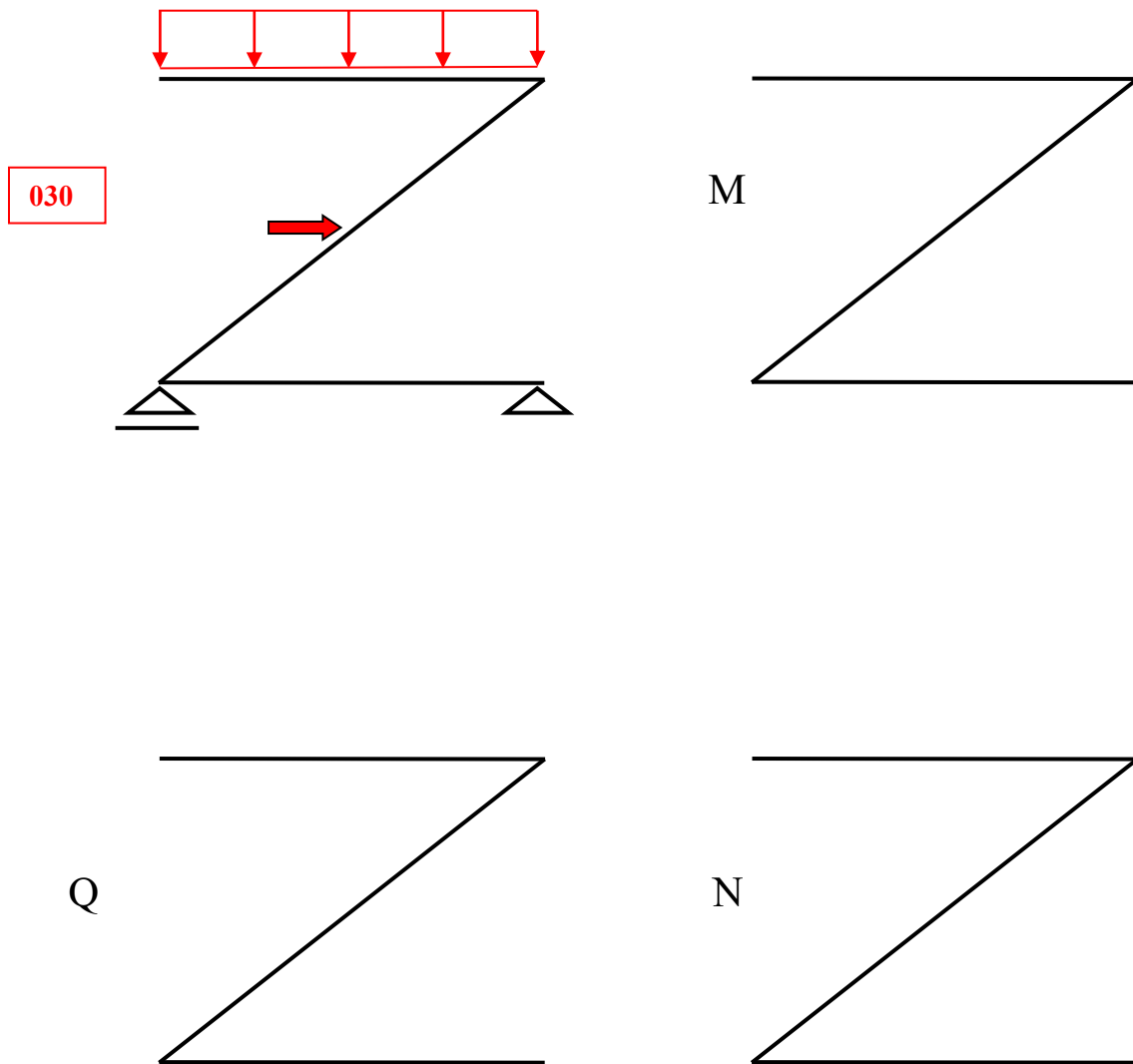

Dla podanych konstrukcji narysować wykresy sił przekrojowych MQN, kształt, strona i znaki:

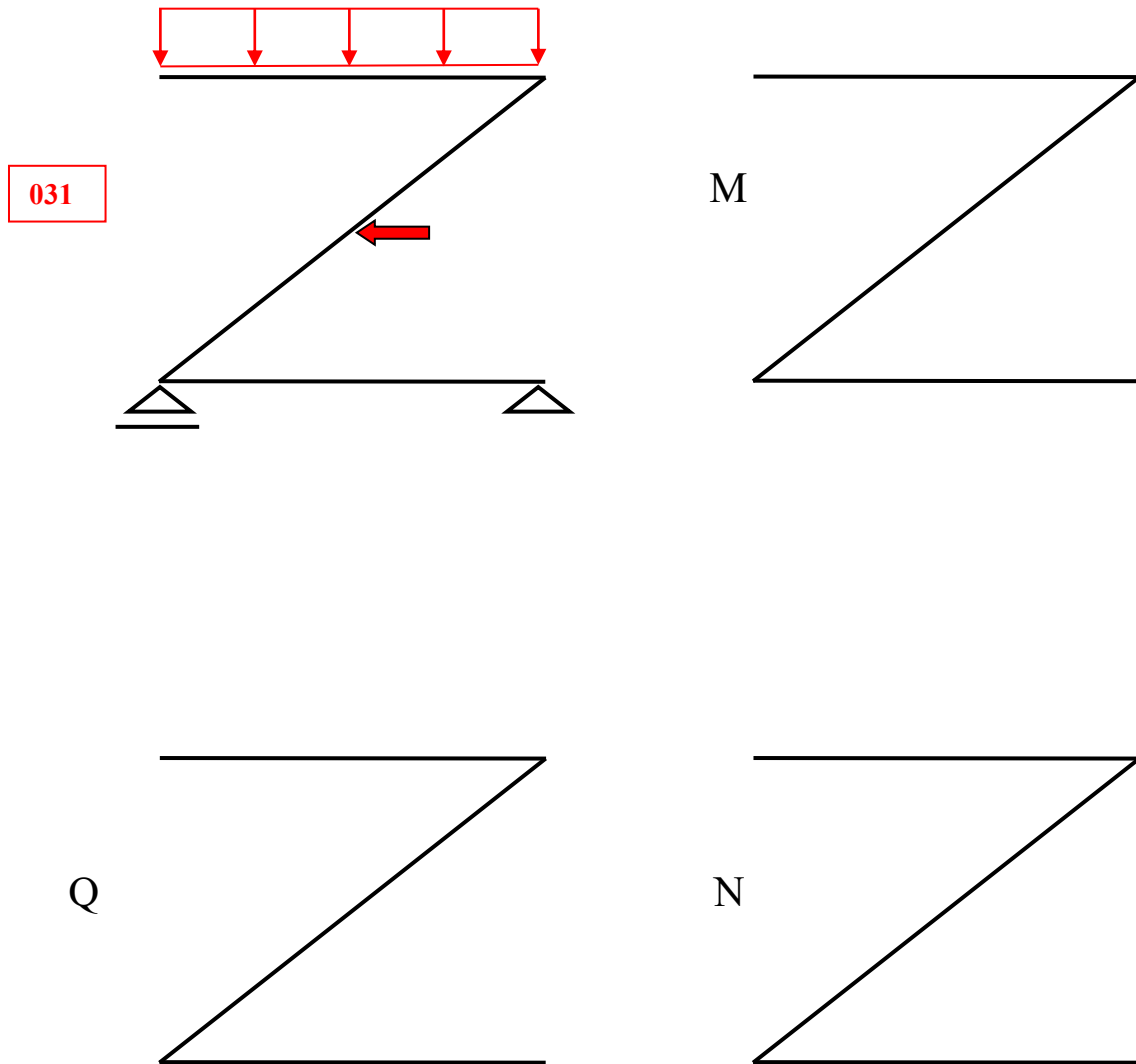

Dla podanych konstrukcji narysować wykresy sił przekrojowych MQN, kształt, strona i znaki:

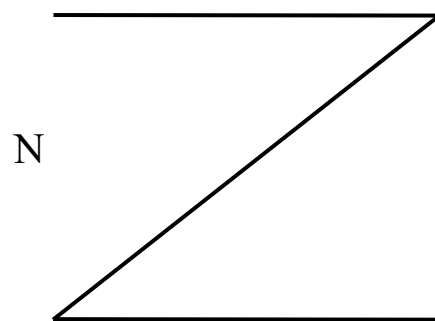
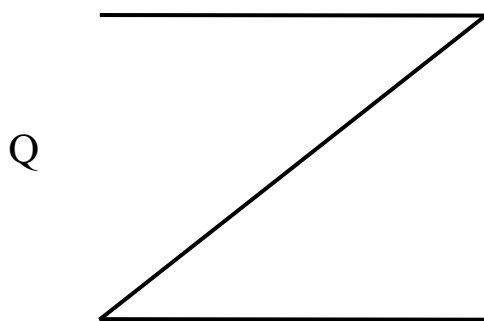
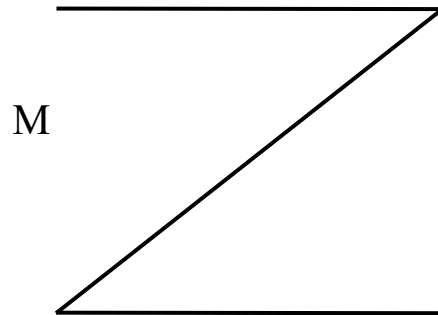
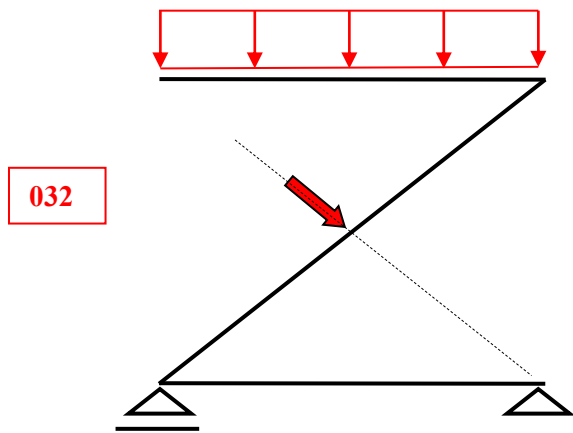

B.F.Zajac: Wytrzymałość Materiałów, statyka, rama 1.

Dla podanych konstrukcji narysować wykresy sił przekrojowych MQN, kształt, strona i znaki:

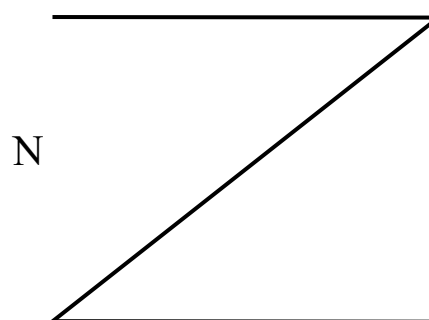
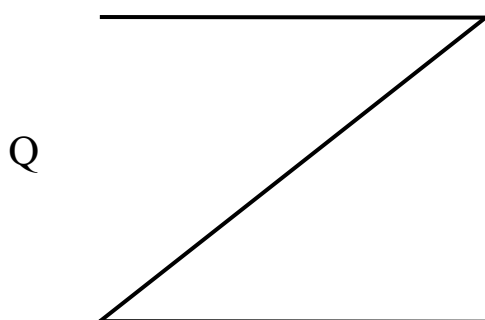
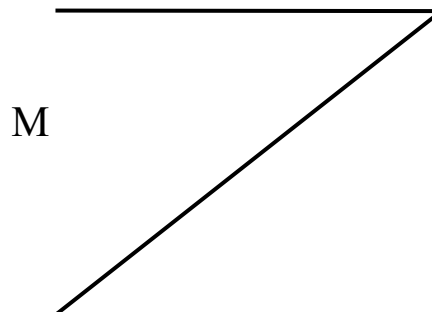
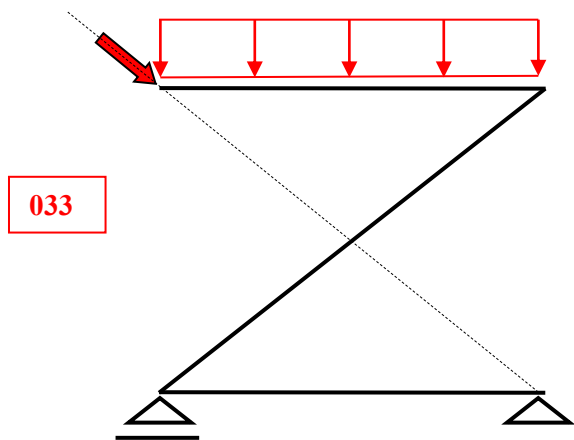

B.F.Zajac: Wytrzymałość Materiałów, statyka, rama 1.

Dla podanych konstrukcji narysować wykresy sił przekrojowych MQN, kształt, strona i znaki:

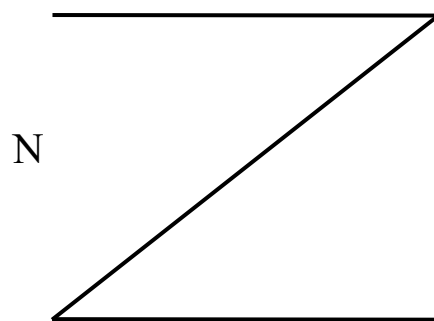
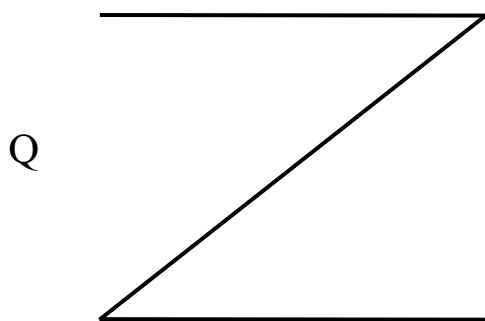
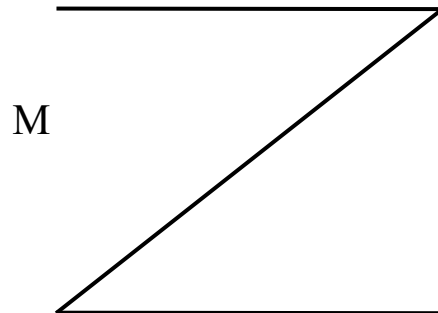
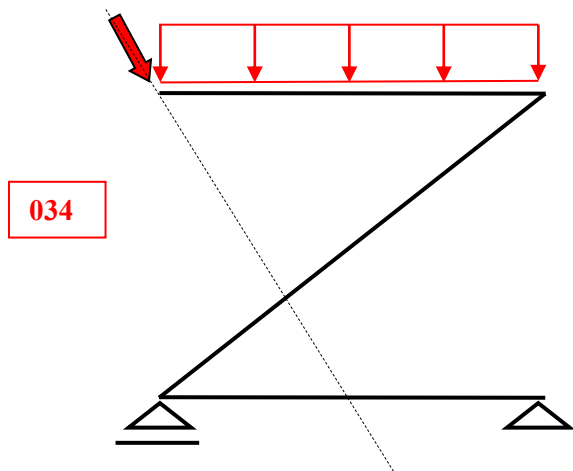

B.F.Zajac: Wytrzymałość Materiałów, statyka, rama 1.

Dla podanych konstrukcji narysować wykresy sił przekrojowych MQN, kształt, strona i znaki:

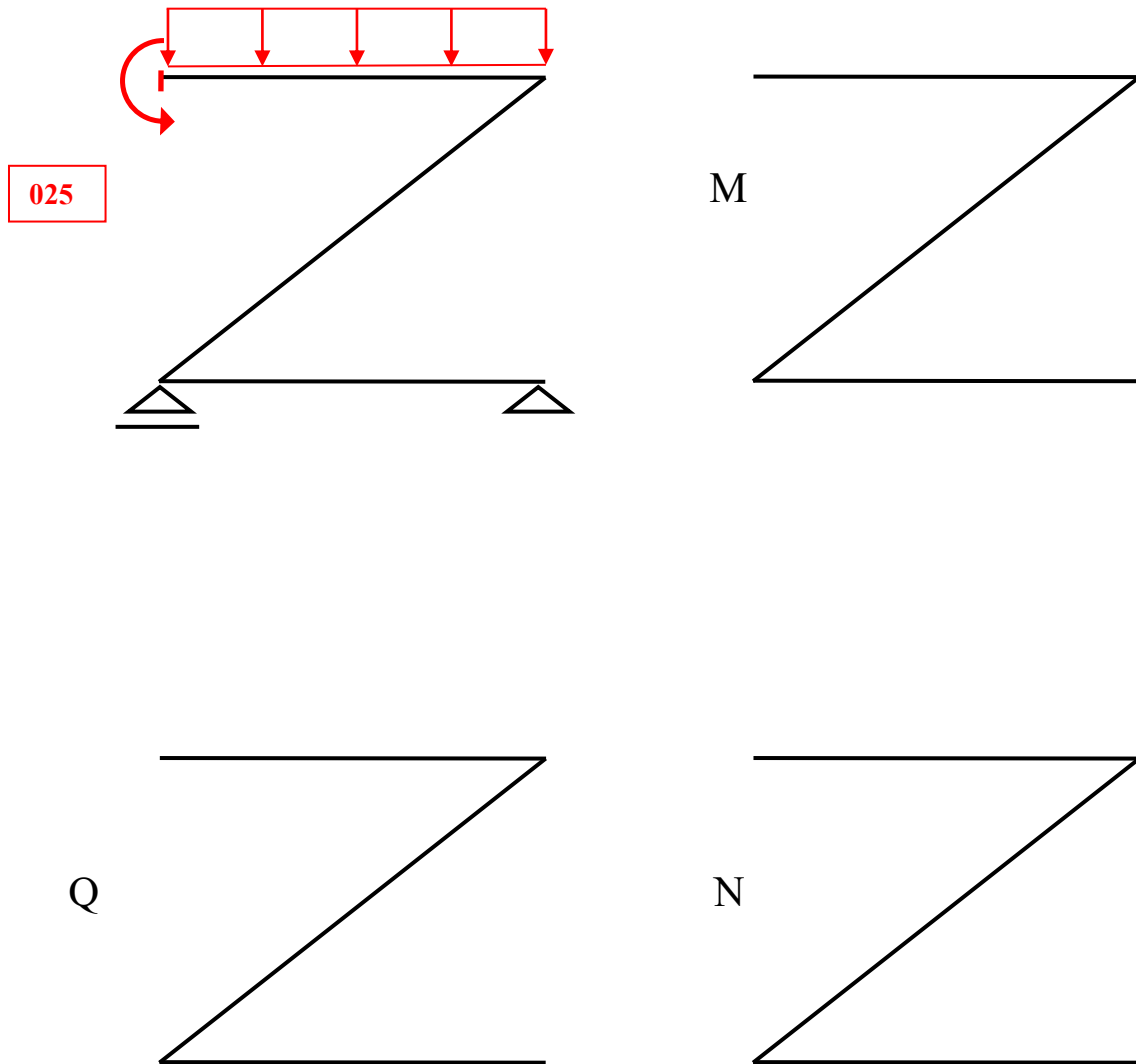

Dla podanych konstrukcji narysować wykresy sił przekrojowych MQN, kształt, strona i znaki:

